

Manuell rullstol Cross 6, 3A, med vårdarbroms

Beställningsunderlag

I beställningsunderlaget hittar du alla delar och tillbehör du behöver för att skapa en order i Websesam. Vid frågor, kontakta Hjälpmedel Västerbottens kundtjänst: 090-785 93 65.

Modeller Standardutförande

Sitsbredd	Sitslängd	Sitsdjup	HMV art.nr.
40 cm	Standard	36–42 +7 cm	46011
42,5 cm	Standard	36–42 +7 cm	46013
45 cm	Standard	36–42 +7 cm	46015
47,5 cm	Standard	36–42 +7 cm	46017
50 cm	Standard	36–42 +7 cm	46019

Standardutförande är utrustad enligt följande

Chassi	Aluminium och stålrör. Hopfällbart med dubbla kryssrör
Bromsar	Knäledsbroms, högmonterad med vinklat rött handtag Vårdarbroms
Körhandtag	Höjdregerbara, avtagbara
Ryggstöd	3A Standardhöjd 40 cm, steglöst justerbart 32 till 45 cm
Ryggvinkel höft	Justerbar från –5° till +20°
Ryggvinkel lumbal	Triangulär –16° till +16°
Sits	Justerbar i höjd och vinkel
Sitsklädsel	Svart tyg, reglerbar i djup. Basic
ryggklädsel	Individuell reglerbar klädsel med kardborreband.
Ryggöverdrag	Mörkgrått avtagbart överdrag i plysch/polyamid.
Sitshöjd	Standard 46 cm fram, 45 cm bak
Cambervinkel	Standard 2°
Drivhjul	24" snabbkopplande drivhjul för vårdarbroms, massiva däck och rostfri drivring
Länkhjul	165 x 30 massivt
Framgaffel	Medium med stålaxel
Framgaffelfäste	Justerbart i höjd och vinkel
Benstöd	Svarta svängbara och avtagbara
Fotstöd	Reglerbar höjd och justerbar vinkel, infästningsrör 24 cm
Armstöd	Med massiv platta längd 25 cm, höjjusterbara
Tippskydd	Standard
Transportfästen	Standard
Chassifärg	78 Grå
Totalbredd	+ 21,5 cm med drivringar och drivhjul
Max brukarvikt	135 kg



OBS! Vid beställning av tillbehör som ej ingår i standardutförandet, måste en **Arbetsorder kopplad till kundorder** göras om du vill ha delarna monterade. Manual för detta finns på vår hemsida under menyn [Sesamdokument](#).

Fler tillbehör finns i underlaget Cross 6 3A. Finns Cross 5 på HMV lager, skickas denna modell.









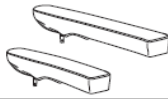

Önskas Cross 6, kontakta ansvarig konsulent. Om annan sitshöjd önskas, se sitshöjdstabell på sidan 8.

Manuell rullstol Cross 6, 3A, med vårdarbroms

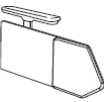
Beställningsunderlag

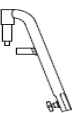
Tillbehör som ej ingår i standardutförandet

För att se delar som ingår i standard, se sida 6.









Produkt	Beskrivning	Sitsbredd	Specifikation	HMV art.nr
Armstöd	Lång med ingjuten massiv platta. Längd 38 cm höjjusterbara.		Höger Vänster	12473 12474
				
Tillbehör armstöd				
	Armstödsdyna Hemi (passar till kort armstöd)			12488
	Armstödsdyna polstrad st		Kort (25 cm) Lång (38 cm)	12490 12491
Lårstöd	Monteras på korta eller långa armstöd, komplett. Passar ej med 22" drivhjul i pos. C1. Passar ej med 24" drivhjul i pos. C1 eller B1.			
				
	Kort ram		Höger	35825
	Kort ram		Vänster	35826
Mjukdyna	Till sidostöd (klistras fast)		Höger	35829
	Till sidostöd (klistras fast)		Vänster	35830
Broms	Bromsspak förlängd/fällbar			13286
				
	Täcklockbenstödsfäste			45993
Benstöd	Snäv vinkel			12604
				
	Snäv vinkel korta			12605
	Vinkelreglerbart mod 1, exkl. vadplatta			12609
	Dynkonsol för vadplatta, mod 1			12656
	Vadplatta mörkgrå, mod 1	40–42,5 cm 45–47,5 cm 50 cm		12655 37627 32419

Manuell rullstol Cross 6, 3A, med vårdarbroms

Beställningsunderlag

Tillbehör som ej ingår i standardutförandet (forts.)

För att se delar som ingår i standard, se sida 6.







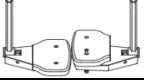

Produkter	Beskrivning	Sitsbredd	Specifikation	HMV art.nr.
	Vinkelreglerbart mod 3, inkl. uppfällbar vadplatta		Höger/vänster	12606
	Vinkelreglerbart Prio (passar även Cross 6)	42,5–45	Höger Vänster	45261 45262
	Inkl. vadplatta	47,5–50	Höger Vänster	45263 45264
	Överdrag vadplatta, till vrb benstöd		Dartex	34840
	Gipsbenstöd, inkl. tre dynor		Höger Vänster	35325 35326
	Amputationsbenstöd		Mörkgrå plysch	12608
	Amputationsvikt kompl.			32533
Fotplattor				
	Delade uppfallbara, reglerbar höjd, justerbar vinkel och djup. 34 cm infästningsrör (10 cm längre än standard på 24 cm).	40 cm	Höger Vänster	12636 12637
		42,5 cm	Höger Vänster	12638 12639
		45 cm	Höger Vänster	12640 12641
		47,5 cm	Höger Vänster	12648 12649
		50 cm	Höger Vänster	12642 12643
	Delade uppfallbara, reglerbar höjd, justerbar vinkel och djup. 16 cm infästningsrör (8 cm kortare än standard på 24 cm).	40 cm	Höger Vänster	12626 12627
		42,5 cm	Höger Vänster	12628 12629
		45 cm	Höger Vänster	12630 12631
		47,5 cm	Höger Vänster	12644 12645
		50 cm	Höger Vänster	23407 23408
	Hel fotplatta kompl.	40–50 cm		18058

Manuell rullstol Cross 6, 3A, med vårdarbroms

Beställningsunderlag

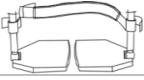
Tillbehör som ej ingår i standardutförandet (forts.)

För att se delar som ingår i standard, se **sida 6**.





Produkt	Beskrivning	Sitsbredd	Specifikation	HMV art.nr.
Förlängningsdel i plast 	Monteras på befintlig fotplatta	40–42,5 cm		12650
		45–47,5 cm		12651
		50 cm		12652
Förlängning i metall till fotplatta 	Monteras på befintlig fotplatta. Arbetsorder behövs då montering kräver borring. Breddat framgaffelfäste kan behövas	Hel platta		46563
		Höger 40–47,5		45866
		Vänster 40–47,5		45867
		Höger 50 cm		46561
Vänster 50 cm		46562		
Styrning fotplatta 	Monterings kit som länkar ihop förlängning i metall av fotplattor till hel fotplatta			28773
Sidoskydd 	Stöd för förlängningsdel i metall mot länkhjul			46671
Vadband 	Avtagbart och delbart nylon	40–42,5 cm		12658
		45–47,5 cm		12659
		50 cm		12660
Polstring för vadband 	Till delade fotplattor		20 cm	37634
			30 cm	37635
			40 cm	37636
Hälband 		Höger/vänster		12653
Bord 	Transparent, monteras på långa armstöd. Storlek = stolens bredd.	40 cm		13406
		42,5 cm		13907
		45 cm		13408
		47,5 cm		13409
		50 cm		13410
Huvudstödsfäste med tvärstag 	Komplet, modell 4 Samma storlek som sitsbredd	40 cm		43424
		42,5 cm		43425
		45 cm		43426
		47,5 cm		43427
		50 cm		43428
Huvudstöd 	26 x 14 cm inkl. turtlestag 350 mm		Mörkgrå plysch, inkl. stag.	44617

Manuell rullstol Cross 6, 3A, med vårdarbroms

Beställningsunderlag



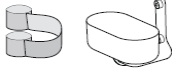





Tillbehör som ej ingår i standardutförandet (forts.)

För att se delar som ingår i standard, se sida 6.

Produkt	Beskrivning	Sitsbredd	Specifikation	HMV art.nr.
Höftbälte 	Med snäpplås, avkortbart.		100 cm	46665
			128 cm	46666
Ryggkil 	Mörkgrå plysch, kort Mörkgrå plysch, lång		15 cm	37714
			30 cm	37715
Ekerskydd 	Grått tryck Etac		22"	13295
			24"	13294
Drivhjul	Vårdarbroms massiva med rostfri drivring.		22"	37741
Drivring	Plastad (endast drivring) st		22"	19089
			24"	19015
	Cellgummi (endast drivring) st		22"	13245
			24"	13246
Länkhjul	125 x 30 massivt, st		5"	31713
	200 x 35 massivt, st		8"	31876
	200 x 50 massivt, st		8"	31259
Framgaffel	Kort			13236
	Bred (till länkhjul 200 x 50)			31281
Framgaffelfäste	Breddat. För länkhjul 200 x 50 eller för ökat sparkutrymme			13235
Käpphållare 	Universal			20926
Droppställning 	Komplett med fäste			41985
Syrgashållare 				48203

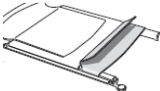
Manuell rullstol Cross 6, 3A, med vårdarbroms

Beställningsunderlag

Delar som ingår i standard vid beställning av huvudprodukt				
Produkt	Beskrivning	Sitsbredd	Specifikation	HMV art.nr.
Klädsel rygg	Standard reglerbar	35–40 cm		37615
		42,5–50 cm		37616
Rygglädsel, överdrag 	Överdrag rygg	40 cm		37610
		42,5 cm		37611
		45 cm		37612
		47,5		37613
		50 cm		37614
Sitsförlängare klädsel 	Crossrygg mod 3. Förlänger sitsen 7 cm i bakkant tillsammans med triangulär rygg.	35–42 cm		46694
		42,5–50 cm		46695
Körhandtag 	Höjdregerbara		Höger/vänster	37617
Armstöd 	Kort med ingjuten massiv platta. Längd 25 cm höjjusterbara.		Höger	12486
			Vänster	12487
Sitsklädsel 	Svart tyg, reglerbar i djup. Basic kort (kort sitsdjup).	40 cm		37620
		42,5 cm		37621
		45 cm		37622
		47,5 cm		37623
		50 cm		37624
Broms 	Broms med vinklat rött handtag		Höger	37625
			Vänster	37626
	Ändavslutning broms, vinklad, röd		Styck	42755
Benstöd 	Vid vinkel svarta			12603
Fotplattor 	Delade uppfällbara. Reglerbar höjd, justerbar vinkel och djup. Infästningsrör 24 cm.	40 cm	Höger	12614
			Vänster	12615
		42,5 cm	Höger	12616
			Vänster	12617
		45 cm	Höger	12618
			Vänster	12619
		47,5 cm	Höger	12646
			Vänster	12647
50 cm	Höger	12620		
	Vänster	12621		

Manuell rullstol Cross 6, 3A, med vårdarbroms

Beställningsunderlag

Delar som ingår i standard vid beställning av huvudprodukt (forts.)				
Produkt	Beskrivning	Sitsbred	Specifikation	HMV art.nr.
Drivhjul	Vårdarbroms massiva med rostfri drivring.		24"	37742
Länkhjul	165 x 30 massivt		6,5"	31714
Framgaffel stålaxel	Medium			13237
Framgaffelfäste	Standard			13234
Tippskydd	Tippskydd			46237
				
Mer information finns på leverantörens hemsida www.etac.se				

Manuell rullstol Cross 6, 3A, med vårdarbroms

Beställningsunderlag

SITSHÖJDSTABELL

För nybeställning av annan sitshöjd än standard måste arbetsorder kopplad till kundorder registreras.

Standard

Sitshöjd fram 46 cm, bak 45 cm

24" drivhjul i position D, balansläge i position 4

6,5" länkhjul med kort framgaffel i position 1

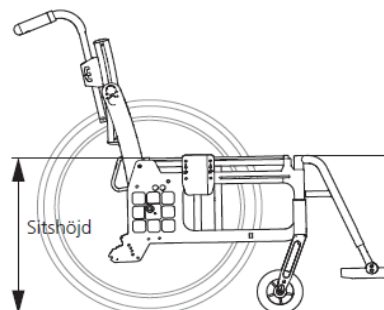

Sitshöjd bak

Sitshöjd A–H

Balansläge 1–6

Standard (std) D4 – ✘

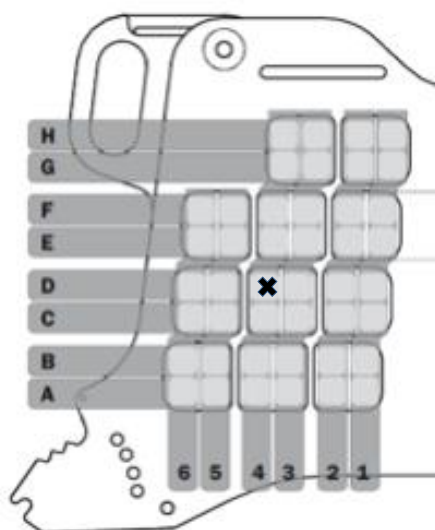

Drivhjulsposition

Sitshöjd bak

22" pos H	34,5 cm
22" pos G	36,5 cm
22" pos F	38,5 cm
22" pos E	40,5 cm
22" pos D	42,5 cm
22" pos C	44,5 cm
22" pos B	46,5 cm
22" pos A	48,5 cm

24" pos H
 37 cm |

24" pos G
 39 cm |

24" pos F
 41 cm |

24" pos E
 43 cm |

24" pos D (std)

 45 cm (std) |

24" pos C
 47 cm |

24" pos B
 49 cm |

24" pos A
 51 cm |

Sitshöjd fram

Framgaffelposition

Länkhjul/framgaffel

Sitshöjd fram

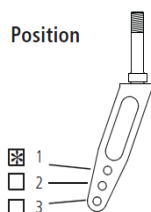

5" / kort
 36–43 cm |

5" / medium
 43–49 cm |

6,5" / medium (std)

 46–51 cm |

6,5" / kort
 41–46,5 cm |

8" / bred eller
medium gaffel

 48–52 cm |